

Gracias por adquirir este juego de luces LED con activación por el movimiento para la parte inferior del armarios de Sunbeam<sup>MC</sup>.

Leer todas las instrucciones antes de armar o utilizar su nuevo aplique de luz para armario.

**IMPORTANTE: SOLO PARA USO EN INTERIORES Y LUGARES SECOS. LA CINTA ADHESIVA PUEDE DAÑAR LA SUPERFICIE AL QUITARLA.**

### PIEZAS

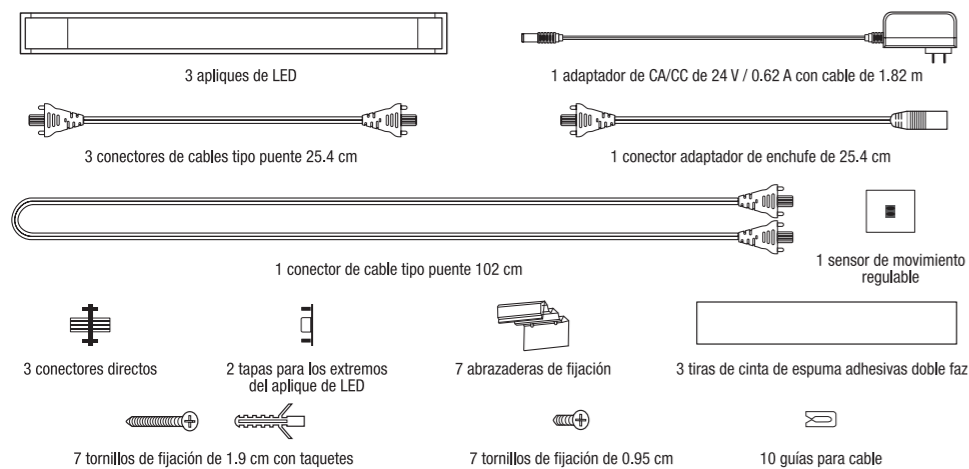

### SENSOR DE MOVIMIENTO REGULABLE

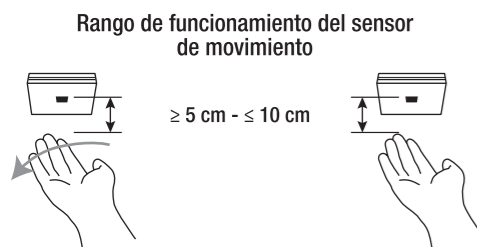

### DISPERSIÓN DEL HAZ DE LUZ

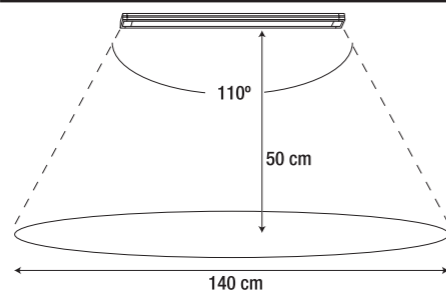

Pasar la mano una sola vez por debajo del sensor para ENCENDER el aplique de LED.

Pasar la mano nuevamente por debajo del sensor para APAGAR el aplique de LED.

Después de encender el aplique, podrá regular la luz, manteniendo su mano debajo del sensor hasta obtener la luminosidad deseada. Luego baje su mano y aléjela del rango del sensor para detener el ciclo de regulación.

Función de memoria del regulador: La unidad mantiene el último ajuste del regulador cuando se enciende.

**NOTA:** El ciclo de regulación continuará regulando la luminosidad de baja a total hasta que aleje su mano del rango de detección del sensor.

### INSTRUCCIONES DE SEGURIDAD IMPORTANTES

**PRECAUCIÓN:** PARA REDUCIR EL RIESGO DE INCENDIO, DESCARGA ELÉCTRICA O DAÑO A LAS PERSONAS:

- Utilizar solo grapas aisladas o precintos de plástico para sujetar los cables.
- Colocar y sujetar los cables de modo de no estrangularlos ni dañarlos al empujar el armario hacia la pared.
- Colocar la luz portátil con respecto al armario de tal modo que las marcas para el reemplazo de la lámpara se puedan ver al realizar el recambio.
- No está diseñado para empotrar en cielorraso ni soffits.
- El National Electrical Code (NEC, Código Eléctrico Nacional) no permite ocultar los cables si el daño al aislamiento podría pasar inadvertido. Para evitar el riesgo de incendio, no pasar los cables por detrás de paredes, cielorrasos, soffits ni armarios donde no sería posible examinarlos fácilmente. Se deben verificar periódicamente y se deben reemplazar de inmediato al observar cualquier daño.

La luz portátil de baja tensión para armario se puede instalar dentro o debajo del armario de cocina o de otro mueble empotrado cuando:  
A) La fuente de alimentación de baja tensión Clase 2 se encuentre fuera del armario y no esté oculta; y cuando  
B) El cable de alimentación de tensión no esté oculto ni pase por orificios del armario, paredes, techos o pisos.  
Este requisito no aplica para el cableado entre la luz del armario y la unidad de alimentación.

Este dispositivo cumple con la Sección 15 de las Normas de la FCC (Comisión Federal de Comunicaciones) y la norma ICES-003 de Industry Canada. El funcionamiento está sujeto a las siguientes dos condiciones: (1) este dispositivo no puede causar interferencias perjudiciales, y (2) este dispositivo debe aceptar cualquier interferencia recibida, incluidas las interferencias que puedan provocar un funcionamiento no deseado.

**ADVERTENCIA:** los cambios o modificaciones realizados a esta unidad, que no fueren expresamente aprobados por la parte responsable del cumplimiento, podrán invalidar la facultad del usuario para operar el equipo.

**NOTA:** el equipo se ha probado y se ha determinado que cumple con los límites establecidos para un dispositivo digital Clase B, de conformidad con la Sección 15 de las Normas de la FCC. Estos límites están diseñados para brindar una protección razonable contra interferencias perjudiciales que pueden producirse en una instalación residencial. Este equipo genera, utiliza y puede irradiar energía de radiofrecuencia y, si no se instala y utiliza de acuerdo con las instrucciones, puede causar interferencias perjudiciales para las radiocomunicaciones. No obstante, no se garantiza que no exista interferencia en una instalación en particular. Si este equipo ocasiona interferencias perjudiciales para la recepción de señales de radio o televisión, lo cual podrá determinarse encendiendo y apagando el equipo, se recomienda que el usuario intente corregir la interferencia mediante una o más de las siguientes medidas:

- Reorientar o reubicar la antena receptora.
- Aumentar la distancia entre el equipo y el receptor.
- Conectar el equipo a un tomacorriente de un circuito distinto a aquel al cual está conectado el receptor.
- Consultar con el distribuidor o con un técnico especializado en radio/TV para obtener ayuda.

## GUARDE ESTAS INSTRUCCIONES

### INSTALACIÓN

Antes de comenzar con la instalación, asegurarse de que la superficie sobre la cual se desea colocar el producto se encuentre libre de humedad, aceite, polvo y suciedad a fin de garantizar una adhesión adecuada. Probar las superficies pintadas. La cinta adhesiva puede dañar la superficie al quitarla.

#### PASO 1

Existen 3 maneras de fijar el aplique.

**A. Utilizar cinta de espuma adhesiva doble faz:** marcar el área en donde se desea realizar la instalación. Quitar uno de los lados de la cinta y adherirla al aplique de LED. Luego, quitar el otro lado de la cinta y adherirla en donde se desee realizar la instalación. Continuar con el Paso 3.

**B. Tornillo autorroscante para superficies de pared de ladrillo:** Colocar la abrazadera de fijación en el lugar de fijación deseado y marcar el centro de los orificios que se perforarán. Perforar dos orificios guía de 0.45 a 0.5 cm de diámetro en la superficie (FIG. 1). Introducir los taquetes (FIG. 2). Colocar la abrazadera de fijación sobre los orificios y sujetar con los tornillos autorroscantes de 1.9 cm (FIG. 3).

**C. Tornillo autorroscante para superficies de madera:** Colocar la abrazadera de fijación en el lugar de fijación deseado y marcar el centro de los orificios que se perforarán. Luego, colocar la abrazadera de fijación en las marcas y sujetar con los tornillos autorroscantes de 0.95 cm.

#### PASO 2

Insertar el aplique de LED en las abrazaderas magnéticas (FIG. 4).

#### PASO 3

Conectar los otros apliques de LED entre sí utilizando los conectores directos o los conectores de cable tipo puente. Luego, conectar el sensor de movimiento en el lugar deseado (FIG. 5).

#### PASO 4

Colocar el enchufe en el conector adaptador del aplique. Luego, conectar el adaptador de CA/CC al aplique de LED insertando el conector del adaptador en el enchufe redondo del conector adaptador (FIG. 6).

#### PASO 5

Fijar las guías autoadhesivas para cables en los lugares deseados, según corresponda, para guiar y asegurar los cables tipo puente y el cable del adaptador de CA/CC.

#### PASO 6

Una vez conectado el adaptador de CA/CC en el tomacorriente, el aplique de LED ya está listo para utilizarse.

**NOTA:** Se pueden conectar artefactos de hasta 3 x 30 cm con un adaptador de 24 V / 0,62 A provisto en este paquete.

FIG. 1

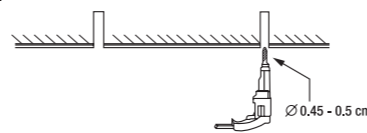

FIG. 2

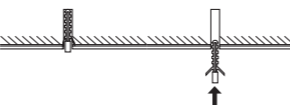

FIG. 3

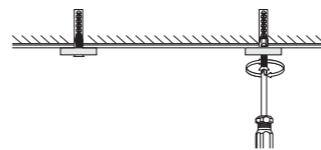

FIG. 4

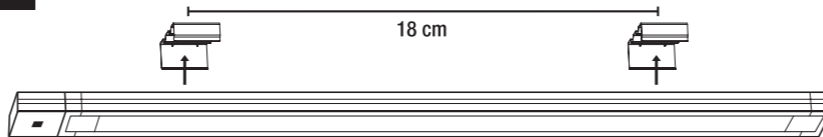

FIG. 5

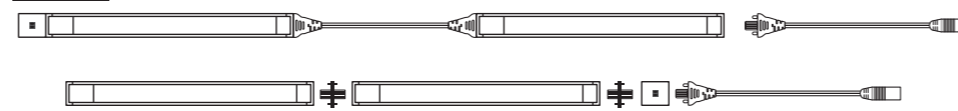

FIG. 6



**Para obtener información sobre el pedido de partes y cómo ampliar su kit, llámenos al 1-877-383-6399** (de 8:30 a 17:30, Hora del Este) Lunes - Viernes o comuníquese con nosotros mediante [www.limagehomeproducts.com](http://www.limagehomeproducts.com)  
Si tiene algún problema, no se comunique con la tienda. Nuestro servicio al cliente le ayudará con gusto.

**GARANTÍA LIMITADA** Este producto está garantizado para funcionar como mínimo un año a partir de la fecha original de compra. Si bajo uso normal y para el periodo de tiempo completo, su producto no funciona correctamente, por favor devuélvalo al Departamento de Control de Calidad, L'Image Home Products Inc., 1175 Place du Frère-André, Montreal, Quebec, Canada H3B 3X9 (con el recibo original de compra) para un reembolso completo del monto de compra. Esta garantía es considerada inválida en caso de que el producto sea utilizado de manera inapropiada.

© 2015 Sunbeam Products, Inc. funcionando bajo el nombre de Jarden Consumer Solutions. Todos los derechos reservados. El logotipo de SUNBEAM<sup>MC</sup> es una marca comercial de Sunbeam Products, Inc. uso bajo licencia. Distribuido por L'Image Home Products Inc., Montreal, Canada H3B 3X9.

Para descargar este manual de instrucciones, visite la página del producto en nuestro sitio web: [www.limagehomeproducts.com](http://www.limagehomeproducts.com)



Thank you for purchasing this Sunbeam<sup>TM</sup> 30 cm/12 in Wave Activated Dimmable LED Under Cabinet Light Kit.

Please read all instructions before assembling and using your new cabinet light fixture.

**IMPORTANT: FOR INDOOR AND DRY LOCATION USE ONLY. ADHESIVE TAPE MAY DAMAGE SURFACE IF REMOVED.**

### PARTS

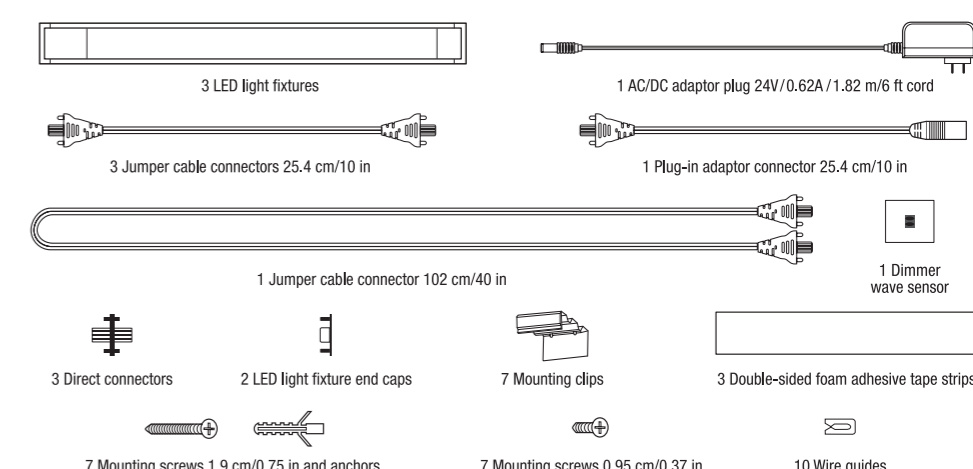

### DIMMER WAVE DETECTION SENSOR

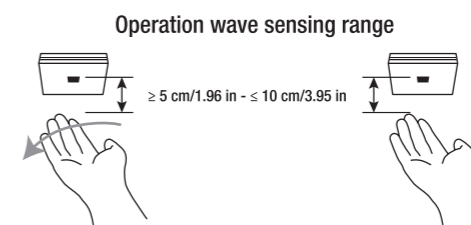

### LIGHT BEAM SPREAD

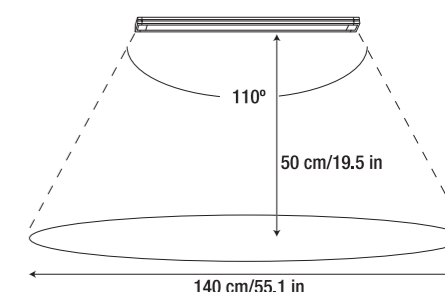

Wave hand once below the sensor to turn ON the LED light fixture.

Wave again below the sensor to turn OFF the LED light fixture.

After the light fixture is turned ON, you can dim the light by holding your hand under the sensor until the desired light brightness is attained. Then lower your hand out of the sensing range to stop dimming cycle.

Dimmer memory function: Unit maintains last dimmer setting when turned on.

**NOTE:** Dimming cycle will continuously dim from low to full brightness until your hand is away from the sensor detection range.

### IMPORTANT SAFETY INSTRUCTIONS

**CAUTION:** TO REDUCE THE RISK OF FIRE, ELECTRIC SHOCK OR INJURY TO PERSONS:

- Use only insulated staples or plastic ties to secure cords.
- Route and secure cords so that they will not be pinched or damaged when the cabinet is pushed to the wall.
- Position the portable cabinet light with respect to the cabinet so the lamp replacement markings are able to read during re-lamping.
- Not intended for recessed installation in ceiling, soffits.
- The National Electrical Code (NEC) does not permit cords to be concealed where damage to insulation may go unnoticed. To prevent fire danger, do not run cord behind walls, ceilings, soffits or cabinets where it may be inaccessible for examinations, cords should be examined periodically and immediately replaced when any damaged is noted.

The low voltage portable cabinet light may be installed inside or under a kitchen cabinet or other built-in furniture when:

- The low voltage Class 2 power supply is located outside the cabinet and is not concealed; and
- The line voltage power supply cord is not concealed or run through openings in the cabinet, walls, ceilings, or floors.

This requirement does not apply to the wiring between the cabinet light and the power unit.  
This device complies with Part 15 of the FCC Rules and Industry Canada ICES-003 standard. Operation is subject to the following two conditions: (1) this device may not cause harmful interference, and (2) this device must accept any interference received, including interference that may cause undesired operation.

**WARNING:** Changes or modifications to this unit not expressly approved by the party responsible for compliance could void the user's authority to operate the equipment.

**NOTE:** This equipment has been tested and found to comply with the limits for a Class B digital device, pursuant to Part 15 of the FCC Rules. These limits are designed to provide reasonable protection against harmful interference in a residential installation. This equipment generates, uses and can radiate radio frequency energy and, if not installed and used in accordance with the instructions, may cause harmful interference to radio communications. However, there is no guarantee that interference will not occur in a particular installation. If this equipment does cause harmful interference to radio or television reception, which can be determined by turning the equipment off and on, the user is encouraged to try to correct the interference by one or more of the following measures:

- Reorient or relocate the receiving antenna.
- Increase the separation between the equipment and receiver.
- Connect the equipment into an outlet on a circuit different from that to which the receiver is connected.
- Consult the dealer or an experienced radio/TV technician for help.



# SAVE THESE INSTRUCTIONS

## INSTALLATION

Before installation, make sure the surface you intend to mount the product on is free of moisture, oil, grease, dust and dirt to ensure proper adhesion. Test painted surfaces. Adhesive tape may damage surface when removing.

### STEP 1

There are 3 ways to mount the fixture.

**A. Double-sided foam adhesive tape:** Mark the desired area where you want to install. Remove one side of the tape and secure to the LED light fixture. Then remove the other side of the tape and secure to where you want to install. Continue to step 3.

**B. Brick wall surface self-tapping screw:** Place the mounting clip over the desired mounting location and mark the center of the holes to be drilled. Drill two pilot holes 0.45 – 0.5 cm/0.18 in – 0.20 in in diameter into the surface (FIG. 1). Insert the anchors (FIG. 2). Place the mounting clip over the holes and screw in the self-tapping screws 1.9 cm/0.75 in to secure (FIG. 3).

**C. Wood surface self-tapping screw:** Place the mounting clip over the desired mounting location and mark the center of the holes to be drilled. Then place the mounting clip over the marks and screw in the self-tapping screws 0.95 cm/0.37 in to secure.

### STEP 2

Insert the LED light fixture into the mounting clips (FIG. 4).

### STEP 3

Connect the other LED fixtures to each other using the direct connectors or jumper cable connectors. Then connect the wave sensor to the desired location (FIG. 5).

### STEP 4

Connect the plug-in adaptor connector to the light fixture. Then connect the AC/DC adaptor to the LED light fixture by inserting the jack on the adaptor, into the round socket on the plug in adaptor connector (FIG. 6).

### STEP 5

Affix self-adhesive wire guides to desired locations as needed to guide and secure jumper cables and AC/DC adaptor cord.

### STEP 6

Once you plug the AC/DC adaptor into the power outlet, the LED light fixture is ready to be used.

**NOTE:**  
Up to 3 x 30 cm/12 in fixtures can be connected with 24V/0.62A adaptor provided in this package.

FIG. 1

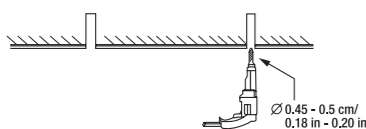

FIG. 2

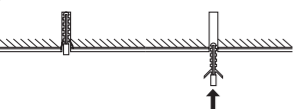

FIG. 3

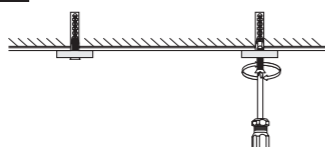

FIG. 4

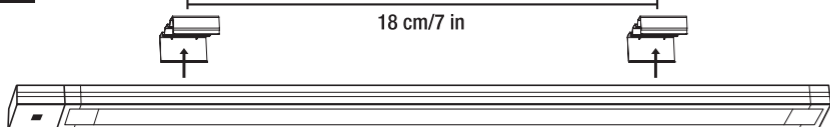

FIG. 5

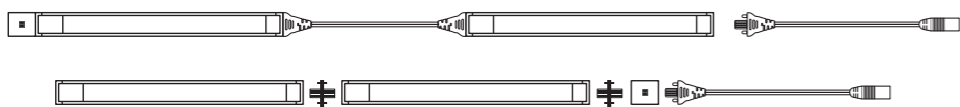

FIG. 6



For information about ordering parts or how to expand your kit, please call us at 1-877-383-6399 (8:30 am – 5:30 pm E.S.T.) Monday - Friday or contact us at [www.limagehomeproducts.com](http://www.limagehomeproducts.com). If you have any problems, please do not contact the store. Our customer service will be happy to assist you.

**LIMITED WARRANTY** This product is guaranteed to operate a minimum of 1 year from the original date of purchase. If, under normal use and for the full time period, your product fails to operate, please return it to: Quality Control Dept., L'Image Home Products, Inc., 1175 Place du Frère-André, Montréal, Québec, Canada H3B 3X9 (with your original proof of purchase receipt) and we will refund it. This warranty is considered void if the product fails from misuse.

© 2015 Sunbeam Products, Inc. doing business as Jarden Consumer Solutions. All rights reserved. SUNBEAM™ logo is a trademark of Sunbeam Products, Inc. used under license. Distributed by L'Image Home Products Inc., Montréal, Canada H3B 3X9. LHP991-120315

To download this instruction manual, visit the product page on our website: [www.limagehomeproducts.com](http://www.limagehomeproducts.com)



# Sunbeam<sup>MC</sup>

N° DE MODÈLE 30810154  
ITM. / ART. 917952

Merci d'avoir acheté cet ensemble de lumières à DEL à intensité réglable de 30 cm / 12 po pour dessous d'armoires de Sunbeam<sup>MC</sup>.

**Veillez lire toutes les instructions avant d'installer et d'utiliser vos lumières d'armoire.**

**IMPORTANT : POUR UTILISATION À L'INTÉRIEUR ET DANS DES ENDROITS SECS SEULEMENT. L'ADHÉSIF PEUT ENDOMMAGER LES SURFACES LORSQU'IL EST RETIRÉ.**

## PIÈCES

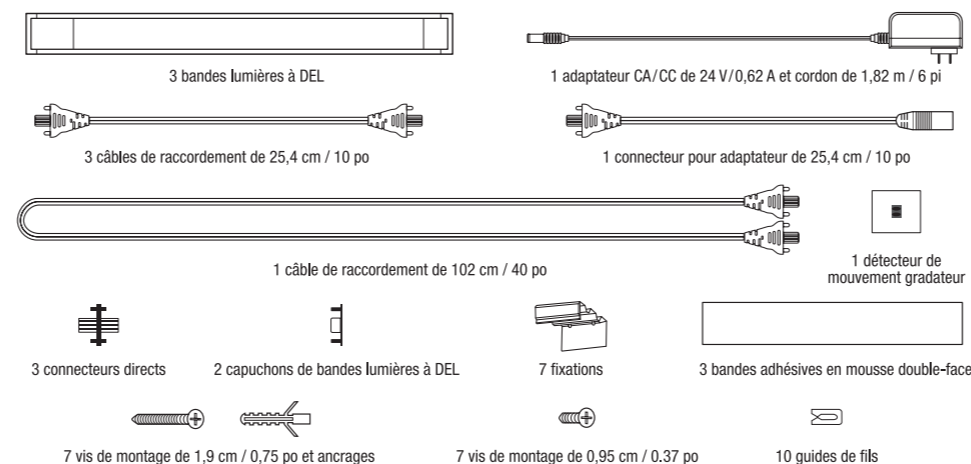

### DÉTECTEUR DE MOUVEMENT GRADATEUR

### ANGLE DE FAISCEAU

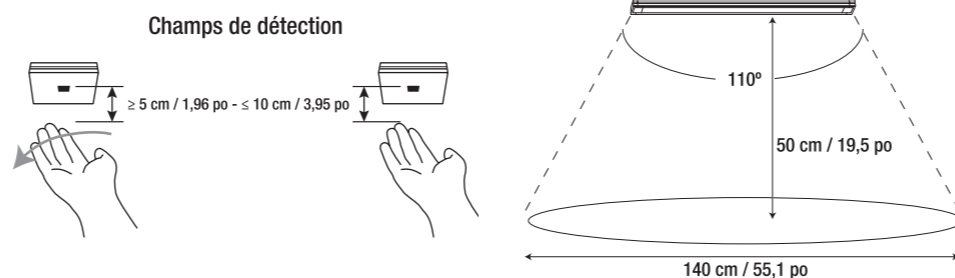

Agiter la main sous le détecteur pour ALLUMER la bande lumière à DEL.  
Agiter de nouveau la main sous le détecteur pour ÉTEINDRE la bande lumière à DEL.

Une fois que la lumière a été ALLUMÉ, vous pouvez régler l'intensité en tenant votre main sous le détecteur de mouvement jusqu'à ce que vous atteigniez le niveau d'éclairage voulu. Abaissez ensuite votre main, hors de la plage du détecteur de mouvement, pour arrêter le cycle de réglage de l'intensité.

Fonction de mémorisation de l'intensité : L'appareil conserve à l'allumage le dernier réglage d'intensité.

**REMARQUE :** Le cycle de variation de l'intensité continuera de faire passer l'intensité de faible à forte jusqu'à ce que votre main soit hors de portée du capteur.

## INSTRUCTIONS IMPORTANTES DE SÉCURITÉ

**ATTENTION : POUR RÉDUIRE LE RISQUE D'INCENDIE, DE CHOCS ÉLECTRIQUES OU DE BLESSURES CORPORELLES :**

1. Utiliser des agrafes isolées ou attaches en plastique pour fixer les cordons.
2. Sécuriser les cordons pour prévenir les dommages quand un meuble est poussé au mur.
3. Positionner l'appareil pour que les marquages de lampes soient visibles lors du remplacement.
4. Non prévu pour être installés dans des plafonds, corniches extérieures.
5. Le Code National de l'Électricité (CNE) ne permet pas que les cordons soient cachés où un dommage à l'isolation devient indétectable. Pour prévenir le risque de feu, ne pas passer les cordons derrière les murs, plafonds, corniches et meubles où l'examen est impossible, les cordons doivent être inspectés périodiquement et remplacés dès qu'un dommage est détecté.

L'appareil bas voltage peut être installé dans ou sous une armoire ou autres meubles encastrés quand :

- A) Le transformateur Classe 2 bas voltage est placé à l'extérieur de l'armoire et n'est pas caché; et
- B) Le cordon d'alimentation de tension de secteur n'est pas caché ou passé dans des ouvertures dans l'armoire, des murs, des plafonds ou des planchers. Cette condition ne s'applique pas au filage entre l'appareil et le transformateur.

Le dispositif est conforme à la partie 15 de la réglementation de la FCC et à la norme ICES-003 d'Industrie Canada. Son utilisation est assujettie aux deux conditions suivantes : (1) ce dispositif ne doit pas causer d'interférences nuisibles, et (2) ce dispositif doit accepter toute interférence reçue, y compris des interférences qui peuvent provoquer un fonctionnement non désiré.

**AVERTISSEMENT :** Les changements ou les modifications apportés à cet appareil non expressément approuvés par la partie responsable de la conformité risquent d'annuler le droit de l'utilisateur à se servir de cet appareil.

**REMARQUE :** Cet appareil a été testé et reconnu conforme aux limites applicables aux appareils numériques de classe B en vertu de la section 15 des règles de la FCC. Ces limites sont conçues pour fournir une protection raisonnable contre les interférences nuisibles dans une installation résidentielle. Cet appareil génère, utilise et peut émettre une énergie radiofréquence et peut, s'il n'est pas installé et utilisé selon les instructions, causer des interférences nuisibles aux communications radio. Toutefois, il n'y a aucune garantie que des interférences ne se produiront pas dans une installation donnée. Si cet appareil cause des interférences nuisibles par rapport aux signaux de radio ou de télévision, ce qui peut être déterminé en allumant et en éteignant l'appareil, il est suggéré que l'utilisateur tente de corriger ces interférences par l'un des moyens suivants :

- réorienter l'antenne réceptrice ou la placer à un autre endroit;
- augmenter la distance entre l'appareil et le récepteur;
- brancher l'appareil dans une prise de courant se trouvant sur un circuit électrique autre que celui sur lequel le récepteur est branché;
- communiquer avec le détaillant ou un technicien de radio ou de télévision chevronné pour obtenir de l'aide.

# CONSERVEZ CES INSTRUCTIONS

## INSTALLATION

Avant de procéder à l'installation, vérifier que la surface est exempte d'humidité, d'huile, de graisse, de poussière ou de saleté afin d'assurer la bonne adhésion du produit. Inspecter les surfaces peintes. L'adhésif peut endommager es surfaces lorsque le produit est retiré.

### ÉTAPE 1

On peut poser les bandes lumineuses de trois façons différentes.

**A. Avec les bandes adhésives en mousse double-face :** Marquer au crayon l'endroit où sera posée la bande lumière à DEL. Retirer une face de la bande adhésive et l'appliquer sur la bande lumière. Retirer l'autre face de la bande adhésive et l'appliquer sur la surface de pose. Passez à l'étape 3.

**B. Avec les vis autotaraudeuses surface en briques :** Placez l'agrafe de montage où vous souhaitez disposer le luminaire, puis faites une marque au centre des trous à percer. Percez deux avant-trous d'un diamètre de 0,45 cm / 0,18 po à 0,2 po dans la surface (FIG. 1). Insérez les douilles d'ancrage (FIG. 2). Alignez l'agrafe de montage avec les trous et vissez les vis autotaraudeuses à 1,9 cm / 0,75 po de profondeur pour la fixer correctement (FIG. 3).

**C. Avec les vis autotaraudeuses surface en bois :** Placez l'agrafe de montage où vous souhaitez disposer le luminaire, puis faites une marque au centre des trous à percer. Alignez l'agrafe de montage avec les trous et vissez les vis autotaraudeuses à 0,95 cm / 0,37 po de profondeur pour la fixer correctement.

### ÉTAPE 2

Insérer la bande lumière à DEL dans la fixation (FIG. 4).

### ÉTAPE 3

Raccorder les bandes lumières ensemble à l'aide des connecteurs directs ou des câbles de raccordement. Raccorder le détecteur de mouvement à l'endroit désiré (FIG. 5).

### ÉTAPE 4

Brancher le connecteur pour adaptateur à la bande lumière. Pour raccorder l'adaptateur CA / CC à la bande lumière, insérer la fiche de l'adaptateur dans la prise ronde du connecteur (FIG. 6).

### ÉTAPE 5

Apposer les guide-fils autoadhésifs aux endroits désirés, au besoin, pour guider et fixer les câbles de raccordement et le cordon de l'adaptateur CA / CC.

### ÉTAPE 6

Brancher l'adaptateur CA / CC dans une prise murale : la bande lumière à DEL est maintenant prête à l'emploi.

FIG. 1

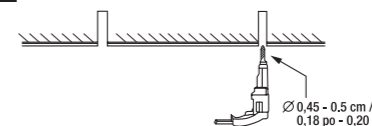

FIG. 2

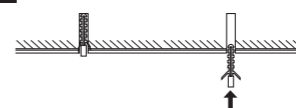

FIG. 3

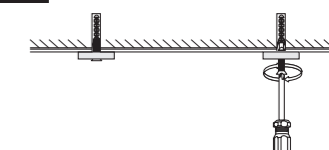

FIG. 4

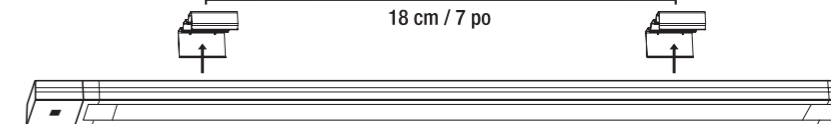

FIG. 5

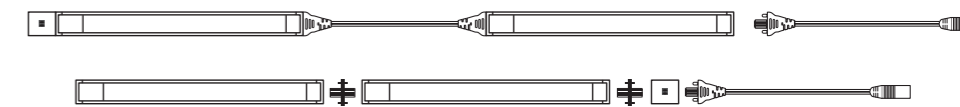

FIG. 6



Pour plus de renseignements sur la commande de pièces ou pour compléter votre kit, veuillez nous contacter au 1-877-383-6399 (8 h 30 à 17 h 30 HNE) Lundi - vendredi ou communiquez avec nous sur [www.lhp.ca](http://www.lhp.ca). Si vous rencontrez un problème, ne communiquez pas avec le magasin. Notre service à la clientèle sera heureux de vous aider.

**GARANTIE LIMITÉE** Ce produit est garanti de fonctionner pour un minimum de 1 an à partir de la date d'achat originale. Si, pendant cette période et sous usage normal, votre produit cesse de fonctionner, s.v.p. le retourner à : Service du contrôle de la qualité, Produits de Maison L'Image Inc., 1175, Place du Frère-André, Montréal, (Québec), Canada H3B 3X9 (inclure votre preuve d'achat originale) et nous le rembourserons. Cette garantie est considérée nulle si le produit a été mal utilisé.

© 2015 Sunbeam Products, Inc. exploitée sous la raison sociale Jarden Consumer Solutions. Tous droits réservés. Le logo SUNBEAM<sup>MC</sup> est une marque de commerce de Sunbeam Products, Inc. utilisée sous licence. Distribué par Produits de Maison L'Image Inc., Montréal, Canada H3B 3X9.

Pour télécharger ce guide d'utilisation, visitez la page du produit sur notre site Internet : [www.lhp.ca](http://www.lhp.ca)

